

СВИДЕТЕЛЬСТВО О ПРИЕМКЕ. ЗАКАЗ №

Мебель соответствует ГОСТ 16371-2014 и признана годной к эксплуатации.

Дата выпуска изделия _____

Дата реализации _____

Штамп ОТК

РЕКОМЕНДАЦИИ ПО УХОДУ ЗА МЕБЕЛЬЮ И ЕЕ ЭКСПЛУАТАЦИИ.

Мебель должна эксплуатироваться или храниться в сухих и теплых помещениях с температурой воздуха не ниже +5С и относительной влажности воздуха от 45 до 70 %.

Мебель необходимо устанавливать на расстоянии от нагревательных приборов так, чтобы температура нагрева элементов мебели не превышала +40*С .

Необходимо предохранять поверхность изделия от механических повреждений. Допускается протирать поверхность сухой или влажной салфеткой без применения химических веществ.

ГАРАНТИЙНЫЙ ТАЛОН

Предприятие-изготовитель гарантирует соответствие мебели требованиям технического регламента ТР ТС 025/2012 "О безопасности мебельной продукции" при соблюдении условий транспортировки, хранения, сборки и эксплуатации.

Гарантийный срок мебели 24 месяца со дня продажи мебели через торговую сеть.

Срок службы изделия 5 лет.

За механические повреждения, возникшие при транспортировке, сборке-установке или хранении, предприятие-изготовитель ответственности не несёт.

В случае обнаружения недостатка комплектующих элементов следует обращаться в магазин, где была приобретена мебель.

Претензии по некомплектности принимаются с предъявлением инструкции по сборке и гарантийным талоном (копия).

Все гарантийные работы производятся только при предъявлении настоящего гарантийного талона.

Талон сохранять в течение гарантийного срока.

С условиями гарантийного обслуживания ознакомлен

(подпись покупателя)

ООО « СИЛЬВА »

ИНСТРУКЦИЯ ПО СБОРКЕ

**НМ 013.58 X Шкаф комбинированный Livorno
2114x604 x h2200**

УВАЖАЕМЫЙ ПОКУПАТЕЛЬ !

**Выбор мебели – серьезная и непростая задача!
С удачным выбором Вас!**

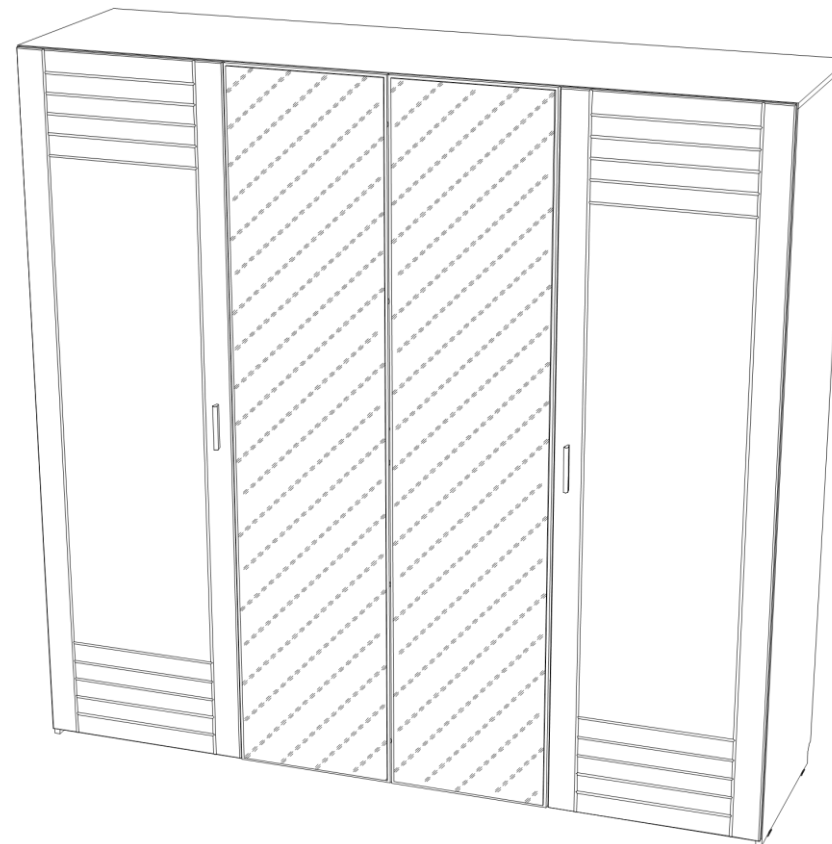

**Россия, 607 603 Нижегородская обл.,г. Богородск, ул. Чернышевского, 1
тел./ факс: (831-70) 2-47-66 , 2-47-55**



SILVA

время выбирать надежные

Схема сборки



Схема сборки каркаса комбинированного шкафа (рис. 1)



Схема под сборки дна и цоколей (рис. 3)

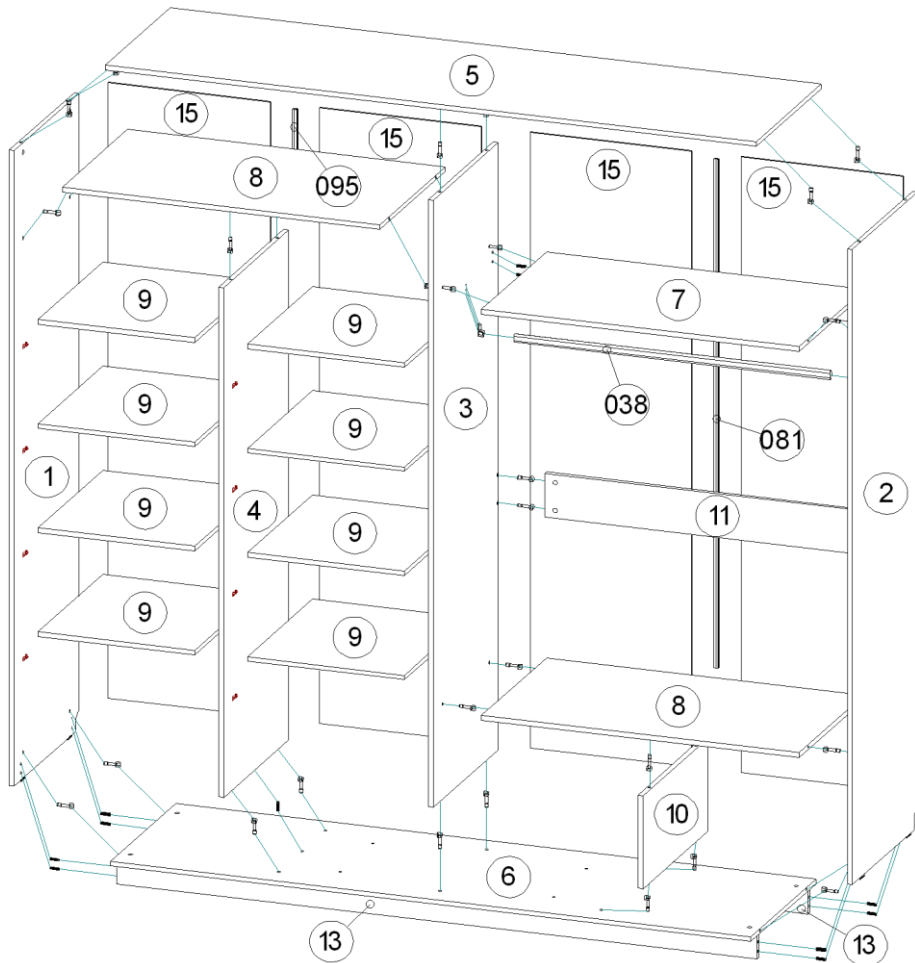

Схема под сборки стенки горизонтальной и ребра жёсткости (рис. 2)



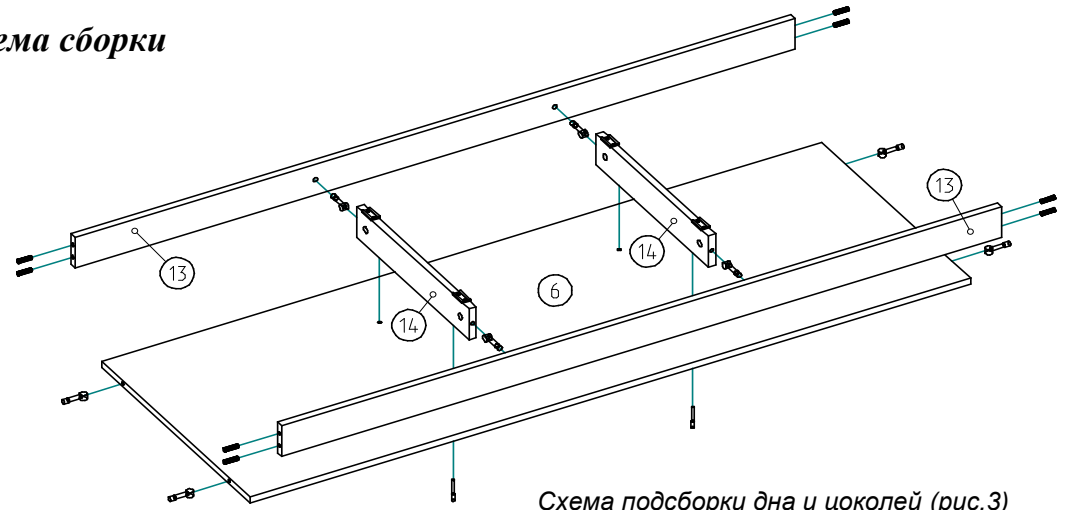



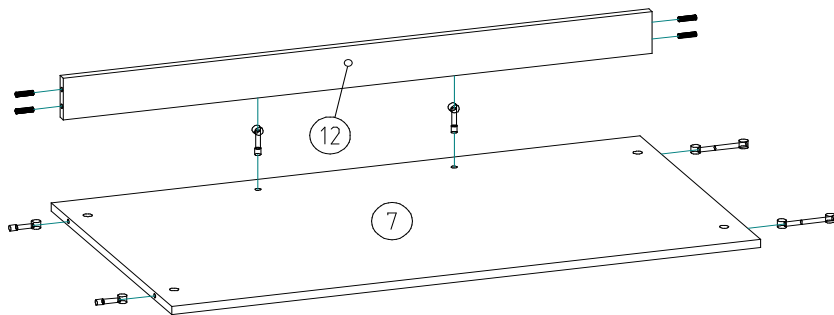



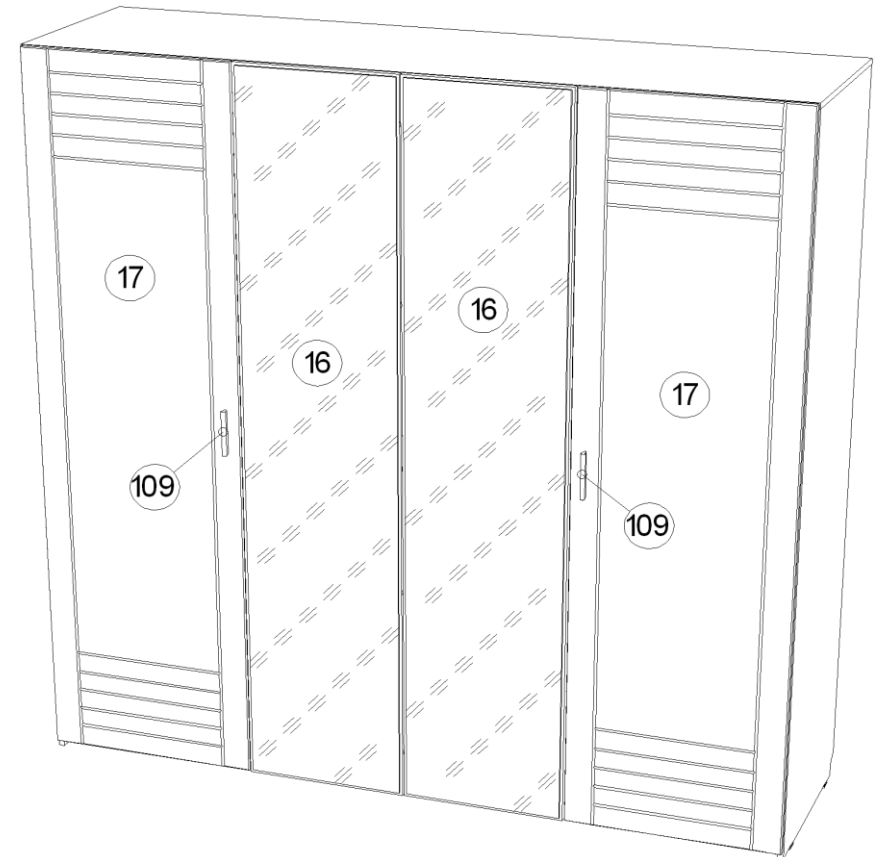















Схема навески дверей (рис. 4)

Комплектовочная ведомость на детали

Поз.	Наименование	Размеры	Кол.
Пакет 1/7			
1	Ст.вертик.	2184x580	1
2	Ст.вертик.	2184x580	1
15	Ст.задняя ДВПО	2116x526	4
Пакет 2/7			
3	Ст.вертик.	2088x580	1
6	Ст.гориз.	2080x580	1
8	Ст.гориз.	1032x580	2
Пакет 3/7 + фурнитура			
4	Ст.вертик.	1752x580	1
5	Ст.гориз.	2114x580	1
10	Ст.вертик.	320x580	1
11	Ребро жесткости	1032x150	1
12	Ребро жесткости	1032x80	1
13	Цоколь	2080x80	2
14	Цоколь	438x80	2
Пакет 4/7			
7	Ст.гориз.	1032x580	1
9	Ст.гориз.	508x580	8
Пакет 5/7			
17	Дверь	2176x596	2
Пакет 6/7			
16	Дверь (с зеркалом)	2176x452	1
Пакет 7/7			
16	Дверь (с зеркалом)	2176x452	1

Комплектовочная ведомость на фурнитуру

Поз.	Наименование	Кол.	Рисунок
Пакет 3/7			
008	Евровинт 7x50	4	
016	Заглушка для евровинта	4	
029	Заглушка эксцентрика	42	
010	Ключ для евровинта	1	
083	Полкодержатель фиксирующий	32	
084	Скрепка для ДВП	40	
031	Шкант 8x30	13	
014	Шток эксцентрика двухсторонний	2	
012	Шток эксцентрика одинарный	38	
001	Шуруп 3x16	158	
004	Шуруп 4x16	84	
011	Эксцентрик	42	
034	Наконечник	8	
097	Петля для сдвоенной двери	10	
085	Петля Накладная 90	10	
081	Профиль стыковочный для ДВП белый L=1750 мм	1	
095	Профиль стыковочный для ДВП белый L=318 мм	1	
038	Штанга овальная l=1026 мм	1	
039	Штангодержатель овальный	2	
033	Межсекционная стяжка d-5	2	
082	Уголок овербаланс	2	
109	Ручка-скоба С24 + Шуруп 4x30 (2 шт.)	2	
035	Амортизатор	8	

*** Предприятие - изготовитель оставляет за собой право на замену фурнитуры на аналогичную.



Поз. 097 - Петля для сдвоенной двери



Поз. 085 - Петля Накладная 90

ИНСТРУКЦИЯ ПО СБОРКЕ.

Подготовка к сборке.

1. Перед сборкой изделия необходимо ознакомиться с инструкцией по сборке.
2. Определить расположение деталей в изделии в соответствии со схемой сборки.
3. Подготовить необходимый инструмент для монтажных работ (отвёртка, молоток).
4. Сборку производить на ровном полу, покрытом тканью или чистой бумагой во избежании поврежденной поверхности и загрязнения мебели.

Сборка каркаса комбинированного шкафа (рис.1-3)

1. На торцах стенок вертикальных поз.1,2 и цоколях поз.14 шурупами 3x16 поз. 001 закрепить наконечники поз.034 рис.5.
2. Соединить цоколя поз.13 с цоколями поз.14 с помощью стяжки эксцентриковой поз.011,012 (рис.6). Затяжка соединения производится путем поворота эксцентрика в направлении стрелки выштампованной на корпусе стяжки.
3. Соединить цоколя поз.13,14 со стенкой горизонтальной поз.6 с помощью евровинтов 7x50 поз.008 (рис.7).
4. Соединить стенку горизонтальную поз.7 с ребром жесткости поз.12 с помощью стяжки эксцентриковой поз.011,012.
5. Соединить стенку вертикальную поз.3 со стенкой горизонтальной поз.7 с помощью эксцентриковой стяжки с двойным штоком поз.011,014 (рис.8), а с ребром жесткости поз.12 с помощью шкантов 8x30 поз.031 (рис.9).
6. Соединить стенку вертикальную поз.3 с ребром жесткости поз.11 и с одной из стенок горизонтальных поз.8 с помощью стяжки эксцентриковой поз.011,012.
7. Соединить стенку горизонтальную поз.8 со стенкой вертикальной поз.10 с помощью стяжки эксцентриковой поз.011,012.
8. Соединить стенку вертикальную поз.3 со второй стенкой горизонтальной поз.8 с помощью эксцентриковой стяжки с двойным штоком поз.011,014.
9. Соединить стенку горизонтальную поз.8 со стенкой вертикальной поз.4 с помощью стяжки эксцентриковой поз.011,012.
10. Соединить стенку горизонтальную поз.6 со стенками вертикальными поз.3,4 и 10 с помощью стяжки эксцентриковой поз.011,012, в соединении стенок горизонтальной поз.6 со стенкой вертикальной поз.4 использовать шкант 8x30 поз.031 (определяющий правильную ориентацию стенки вертикальной поз.4).
11. Соединить стенку вертикальную поз.2 со стенками горизонтальными поз.6,7,8 и ребром жесткости поз.11 с помощью стяжки эксцентриковой поз.011,012, а с ребром жесткости поз.12 и с цоколями поз.13 с помощью шкантов 8x30 поз.031.
12. Соединить стенку вертикальную поз.1 со стенками горизонтальными поз.6 и 8 с помощью стяжки эксцентриковой поз.011,012, а с цоколями поз.13 с помощью шкантов 8x30 поз.031.
13. Соединить стенку горизонтальную поз.5 со стенками вертикальными поз.1,2 и 3 с помощью стяжки эксцентриковой поз.011,012.
14. Стенки задние поз.15 закрепить шурупами 3x16 поз.001 к стенкам поз.1,2,3,4,5 и 6, предварительно проверив прямоугольность каркаса - для этого измерить диагонали (должны быть равны). В отделении со штангой стенки задние поз.15 соединить между собой профилем стыковочным поз.081, а в отделении с полками - профилем стыковочным поз.095. В местах соединения задних стенок поз.15 со стенками вертикальными поз.3,4 и 10 использовать скрепки для ДВП поз.084 и шурупы 3x16 поз.001 (рис.10).
15. Установить стенки горизонтальные поз.9 на фиксирующие полкодержатели поз.083 (рис.11).
16. На стенках вертикальных поз.1,2 и 3 шурупами 4x16 поз.004 закрепить по разметке ответные планки петель поз.085 и 097.
17. На стенках вертикальных поз.2 и 3 шурупами 3x16 поз.001 закрепить по разметке штангодержатели поз.039. Установить штангу поз.038 на штангодержатели поз.039.

Навешивание дверей (рис.4).

18. На дверях поз.17 шурупами 4x16 поз.004 закрепить петли поз.085, а на дверях поз.16 - петли поз.097.
19. Навесить и отрегулировать двери поз.16,17 (рис.12).
20. Закрепить ручки поз.109 шурупами 4x30 на дверях поз.17.
21. В местах соприкосновения дверей поз.16,17 с панелями каркаса наклеить амортизаторы поз.035.
22. Закрыть евровинты поз.008 и эксцентрики поз.011 заглушками поз.016,029.

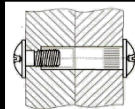

стена



крышка шкафа

При установке 2-х шкафов рядом, стянуть их между собой межсекционной стяжкой поз.033, для чего необходимо просверлить в стенках боковых сквозные отверстия $\Phi 5$ мм.

Рекомендуется изделие закрепить к стене, для этого установить на крышке шкафа уголки поз.082 и закрепить их шурупами 4x16 поз.004 (крепёж к стене в комплект фурнитуры не входит и приобретается отдельно в зависимости от типа стены)



Схема установки наконечников (рис.5)



Схема установки эксцентриковой стяжки (рис.6)

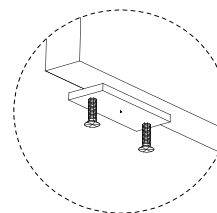

Схема крепления евровинтов (рис.7)

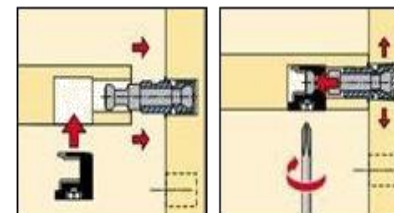

Схема установки эксцентриковой стяжки с двухсторонним штоком (рис.8)

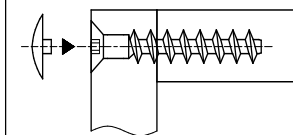

Схема установки шкантов (рис.9)

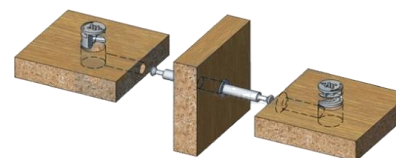

Схема установки скрепки для ДВП (рис.10)

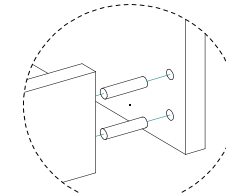

Схема установки фиксирующих полкодержателей (рис.11)

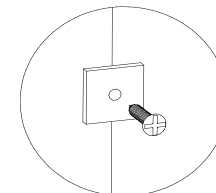
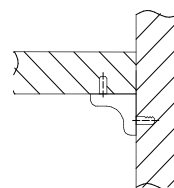
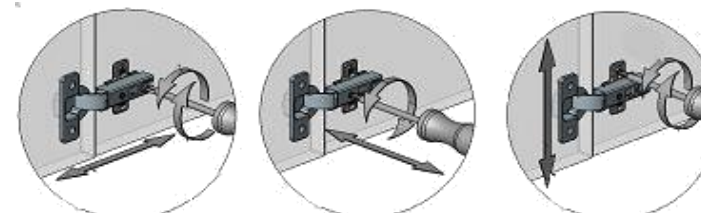

Схема регулировки петли (рис.12)